

XtendLan[®]

DPM-D251TMD
DPM-D271TMD
DPM-D273TMD

Uživatelský manuál



1. Funkce a popis

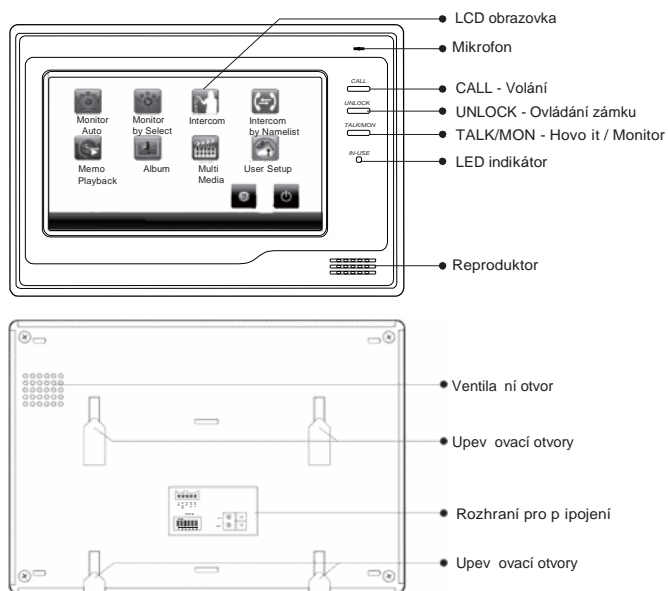

2. Instalace

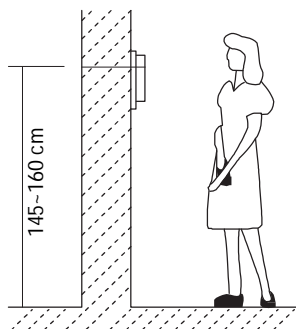
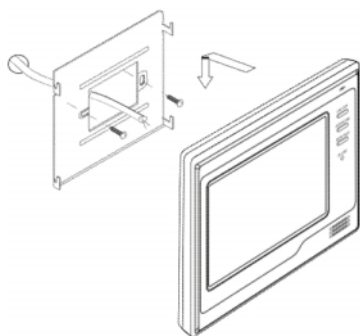



1. Použijte šroubky s hmoždinkami pro uchycení na zeď.
2. Monitor pevně zavěste na držák na zdi.

3. Komunikace

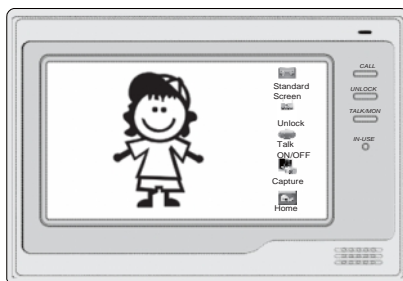
1. Pokud návštěvník stiskne tlačítko zvonku na dveřní stanici, monitor začne zvonit a na LCD se objeví obraz z kamery dveřní stanice.



2. Stisknutím tlačítka „TALK/MON“ nebo ikonu  na LCD displeji, můžete pak hovořit s návštěvníkem 90 vteřin. Opakovaný stisk tlačítka ukončí spojení. Pokud nebude akceptováno vyzvání, zvonění se automaticky ukončí po 30 vteřinách. Pokud je v systému zapojen více jak jeden monitor, při zvonění bude konverzace mezi všemi monitory ukončena, zvonění z dveřní stanice má přednost.
3. Během konverzace lze tlačítkem „UNLOCK“ nebo ikonou  otevřít dveřní zámek. (pokud jsou připojeny dva dveřní zámky, stiskem ikony  ovládáte druhý zámek)

4. Monitorování

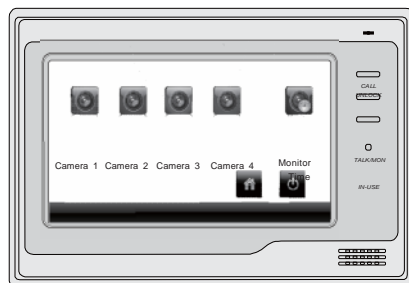

Stisknutím tlačítka „TALK/MON“ nebo ikony  na LCD v pohotovostním stavu zajistíte na displeji zobrazení náhledu z kamery dveřní stanice.

Během náhledu stisknutím opakovaně „TALK/MON“ nebo ikonu  na LCD pro přepnutí na náhled externími kamerami. Opakovaný stisk přepíná náhledy mezi kamerami nebo dveřními stanicemi.



5. Funkce interní komunikace

* Interní komunikace podle seznamu

* Uživatel může z jednoho monitoru volat druhého uživatele stisknutím ikony  na LCD, potom zvolením ikonou  na LCD vyvolá seznam monitorů v systému (seznam je generovaný automaticky).



Vyberte jméno v seznamu, volání potvrďte ikonou

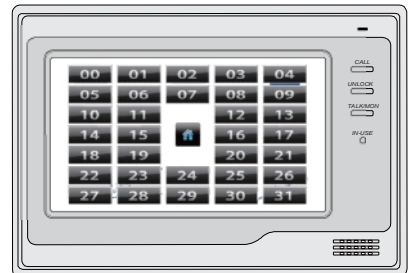

Stiskem tlačítka "CALL" lze vyvolat opakovaně interní volání. Ikonou  na LCD ukončíte hovor.



* Interní komunikace pomocí zadání kódu



* Stiskněte ikonu  na hlavní obrazovce na LCD a stiskněte ikonu  pro výběr volání zadáním kódu volaného monitoru. Celkem je podporováno volání na 32 monitorů.

* **Interní volání v bytové jednotce Call:** Pokud instalujete více monitorů v jedné bytové jednotce, interní komunikaci se lze spojit mezi jednotlivými monitory. Pokud zahájíte interní komunikaci, na ostatních monitorech se objeví volání, ten kdo první přijme hovor, spojí se s volajícím.

* **Volání ostraze:** V systému lze definovat monitor, který přijímá komunikaci a ovládání vrátímu, recepčnímu ostraze.



6. Tón vyzván ní

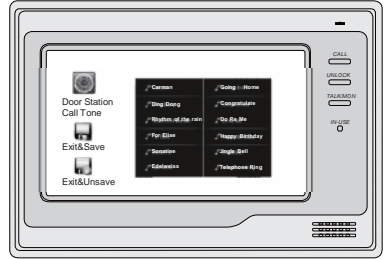

6.1 Tón vyzván ní

Lze zvolit mezi 12 druhů vyzván ní. V pohotovostním režimu se 2x dotkn te obrazovky, vyvolá se základní menu, potom stiskn te na ikonu  pro vyvolání uživatelského nastavení, zvolte položku nastavení tón a vyzván ní. Ikona  potvrzuje výb r a ukládá nastavení, ikona  neuloží výb r a navrací se v menu zp t.



6.2 Hlasitost vyzván ní

Lze zvolit úrove vyzván ní pro denní 6-18h a no ní 18-6h dobu. V pohotovostním režimu se 2x dotkn te obrazovky, vyvolá se základní menu, potom stiskn te na ikonu  pro vyvolání uživatelského nastavení, vyvolejte ikonou  podmenu pro nastavení hlasitosti, stiskem šipek nastavujete hlasitost.

Ikona  potvrzuje výb r a ukládá nastavení, ikona  neuloží výb r a navrací se v menu zp t.

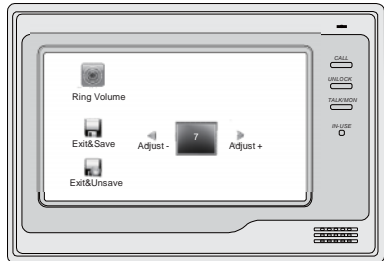

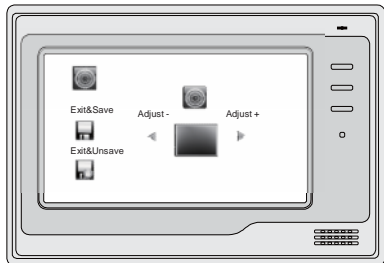

Pokud nastavíte nulovou hlasitost nap íklad pro no ní režim, nebudete zvon ní z dv ní stanice rušení.



7. Nastavení asu

V pohotovostním režimu se 2x dotkněte obrazovky, vyvolá se základní menu.



Ikona  na LCD vstoupíte do dalšího menu, ikona  na LCD vyvolá podmenu nastavení asu.

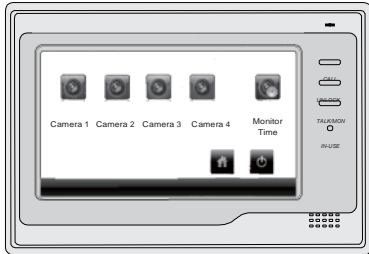

Iselnicem nastavte hodnoty a potvrďte změny v nastavení.

8. Nastavení obrazu LCD

B hem monitorování nebo hovoru s dvíma stanicemi ikonu  pro nastavení parametrů.

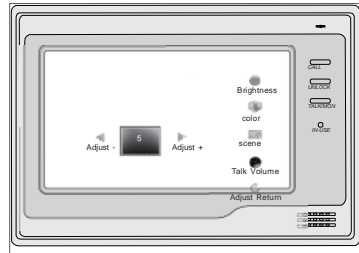

Celkem lze mezi parametry: jas, kontrast, podsvícení, hlasitost komunikace.

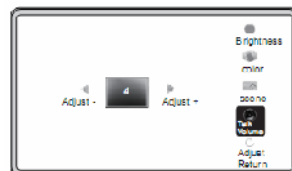
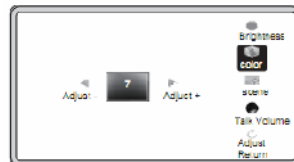
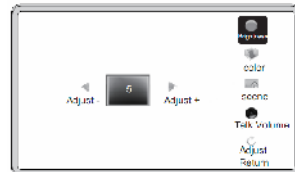

9. Interní paměť a karta SD (vybrané modely)

Monitor je vybavený interní pamětí (asi 120MB), kterou lze u některých modelů rozšířit o SD kartu o kapacitě až 16GB.

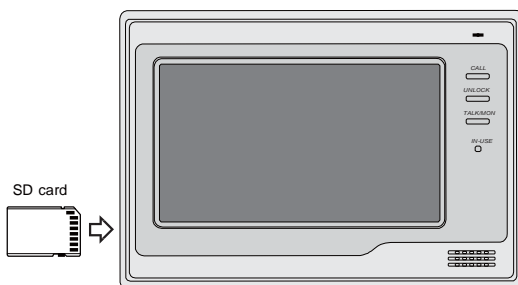

- Monitor umožňuje v režimu fotografování přehrávat obrázky.
- Přehrávání obrázků se probíhá v intervalu 5vteřin pro každý.
- Použijte utilitu T-views pro převod fotografií JPEG do formátu TVS pro efektivnější zobrazení v monitoru.
- Zachycené obrázky monitorem z domovní stanice se ukládají do interní paměti, pro každý den bude vyhrazený další adresář. Obrázky lze z interní paměti exportovat na SD kartu.
- SD kartu lze zformátovat přímo v monitoru.
- SD kartu vkládejte pouze při nepřítomnosti monitoru, jinak hrozí ztráta dat na SD kartě.
- Přehrávání obrázků se automaticky přerušuje při zvonění z domovní stanice.

10.Pam obrázek

10.1 Po ízení obrazu návšt v

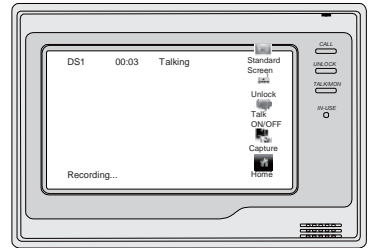

Lze zvolit mezi automatickým nebo manuálním po izováním obrázk z návšt v po ízení dve ní stanici. Automaticky se po izuje obrázek 3 vte iny po stíknutí zvonku na dve ní stanici.

Manuáln lze obraz získat ikonou  na LCD.





10.2 Nastavení

Monitor dovoluje nastavit po et po ízených snímk pro každou návšt vu v rozmezí 1/4/8.





V pohotovostním režimu se 2x dotkn te obrazovky, vyvolá se základní menu a stískn te ikonu  pro vyvolání menu multimédií, dále pak ikonu  na LCD pro nastavení funkcí pam ti obrázk .

íselníkem navolte požadovanou hodnotu.

← ikonou potvr te volbu, ↻ ikonou se vrátíte nebo ikonou  se vrátíte do základního menu, ikonou  opustíte volby a menu na LCD.



10.3 P ehrávání záznam

Stískn te  ikonu na základní obrazovce pro vyvolání 4 obrázk záznam návšt v, kurzorovými šípkami lze zobrazit další záznamy   , lze je všechny mazat touto ikonou  nebo je smazat jednotliv , dále je možné záznam zobrazit na celou obrazovku.

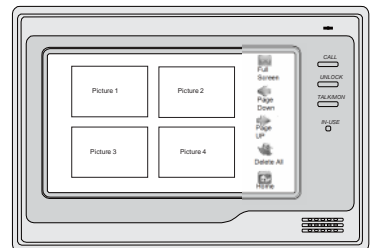



11. Foto ráme ek

11.1 P ehrávání



V pohotovostním režimu se 2x dotkn te obrazovky, vyvolá se základní menu a stiskn te ikonu  pro vyvolání alba k p ehrávání fotografií. P ehrávat obrázky lze automaticky nebo lze mezi nimi p epínat ru n .

11.2 P ehrávání v zadaný as

V pohotovostním režimu se 2x dotkn te obrazovky, vyvolá se základní menu a stiskn te ikonu pro vyvolání nastavení multimédií , další ikonou zvolte podmenu nastavení přehrávání fotografií z alba .



íselníkem navolte požadovanou hodnotu.

← ikonou potvr te volbu,  ikonou se vrátíte nebo ikonou  se vrátíte do základního menu, ikonou  opustíte volby a menu na LCD.

12. Nastavení doby ovládání elektronického zámku

V podmenu „Advanced menu,“ -> „Information“ (verze fw, hw, nap tí...) se podrží n kolik vte in tla ítko Unlock, kde lze nastavit pot ebný parametr.

13. Specifikace

Napájení	- DC 16V
P íkon	- 15mA v klidu, 400mA p i aktivaci
Obrazovka	- 7" TFT-LCD
Rozlišení LCD	- 800x480 pixel
Interní pam	- 120MB
Rozm ry	- 155(v)×225(š)×28(h)mm