

## 2-drátový systém videovrátných XtendLan bytový videomonitor

# DPM-244

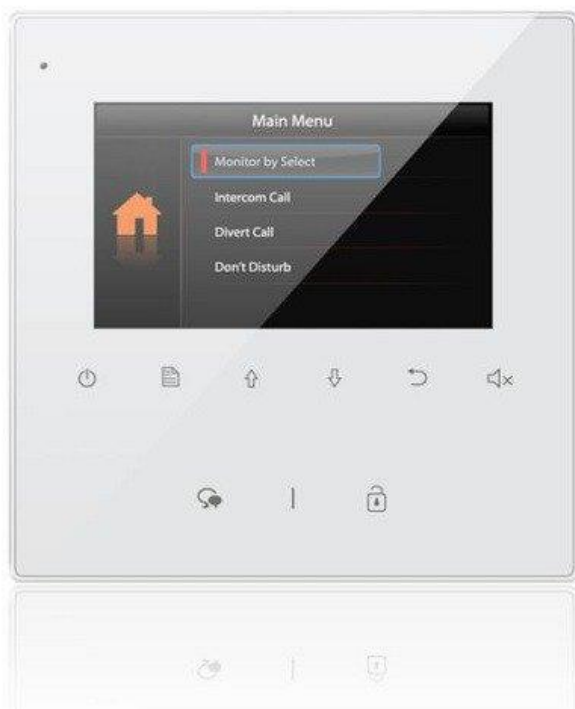

## 1. Části a funkce

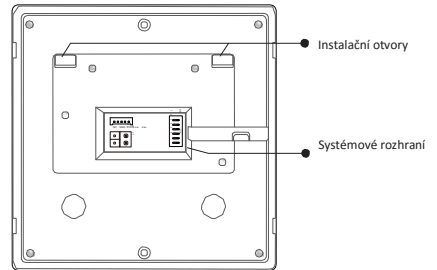
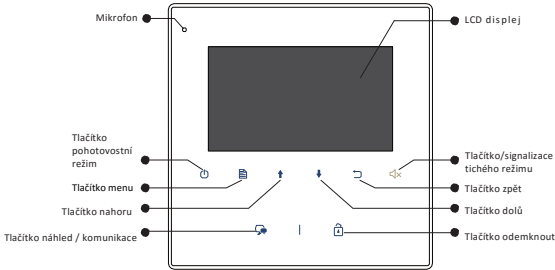

### Popis svorkovnice

**SW+,SW-:** Připojení bytového zvonku

**Ring,GND:** Připojení externího zvonění

**NC:** Vyhrazeno pro výrobce

**L1,L2:** Systémová sběrnice

### DIP přepínače

**Bit1~Bit5:** Uživatelská adresace

**Bit6:** Impedanční zakončení, v poloze ON, pokud je monitor na konci vedení

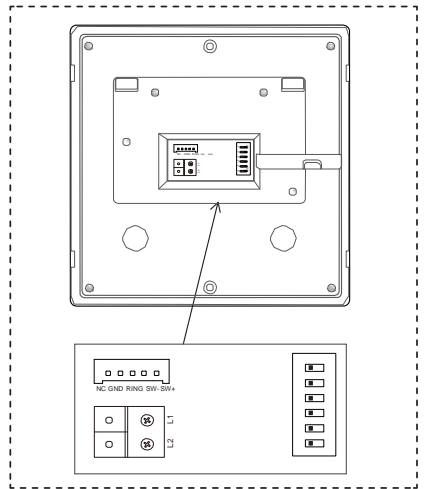

## 2. Montáž

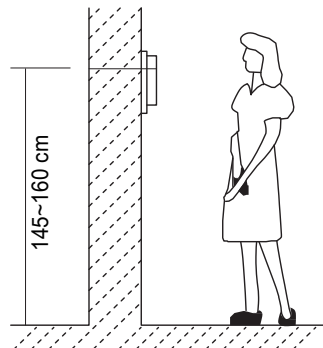
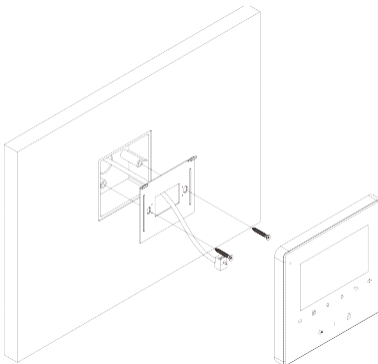





1. Upevněte instalační rámeček pomocí šroubů do instalačního boxu ve zdi.
2. Připojte 2-vodičové vedení, na polaritě nezáleží.
3. Nasadte monitor na instalační rámeček, ujistěte se, že monitor je dokonale nasunut.

### 3. Hlavní menu

Stiskněte tlačítko menu  nebo tlačítko pohotovostního režimu. .



### 4. Komunikace s dveřní stanicí

1. Stiskněte tlačítko pro vyzvánění na dveřní stanici, monitor začne zvonit a zobrazí obraz návštěvníka.
2. Na monitoru stiskněte tlačítko pro komunikaci . Zahájí se tak hovor s návštěvníkem na max. 90 s. Hovor lze poté ukončit opětovným stiskem tlačítka komunikace  nebo tlačítkem pro pohotovostní režim . Pokud hovor nikdo nezvedá, vyzvánění se automaticky přeruší po 40 s, monitor se vrátí do pohotovostního režimu.
3. Během komunikace lze tlačítkem pro odemknutí  odemknout zámek.
4. Pro náhled na kameru dveřní stanice stiskněte v pohotovostním režimu tlačítko pro náhled/komunikaci  (nebo v hlavním menu zvolte "Náhled").

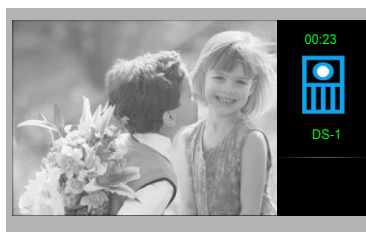

## 5. Interkom

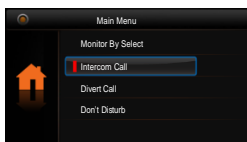

V pohotovostním režimu stiskněte tlačítko Menu , následně pomocí šipek přejděte na Interkom a potvrďte tlačítkem Menu. Na výběr ze tří druhů interkomu.

1. **Jmenný seznam:** Vhodné pro komunikaci mezi byty. Každý monitor musí mít svou unikátní volací adresu.



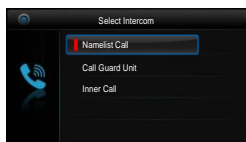

Pomocí šipek   zvolte **Interkom** a potvrďte tlačítkem Menu .

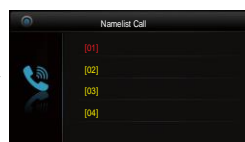

Pomocí šipek   zvolte **Jmenný seznam** a potvrďte tlačítkem Menu .



Pomocí šipek   zvolte uživatele pro Interkom, vytáčení zahájíte tlačítkem Menu .

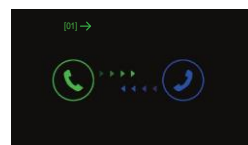

2. **Vnitřní interkom:** Je-li instalováno více monitorů pod jednou adresou (typicky v jednom bytě), funkcí Vnitřní interkom lze zahájit komunikaci v rámci tohoto uzavřeného místa. Po zvolení této funkce začnou vyzvánět všechny další monitory, které mají nastavenou stejnou adresu jako monitor, který vnitřní interkom vyvolává. Jakmile kterýkoliv z těchto monitorů hovor zvedne a zahájí tak komunikaci, ostatní monitory přestanou vyzvánět.
3. **Správce:** Přímá volba volání na monitor, který nadefinujeme do funkce správce.

## 6. Přesměrování

V hlavním menu zvolte **Přesměrování**. Naleznete zde výběr ze čtyř režimů. Funkce je dostupná pouze, pokud je v systému zapojen telefonní modul DPA-D2-TPC, DPA-D2-TPS nebo DPA-D2-GSM.

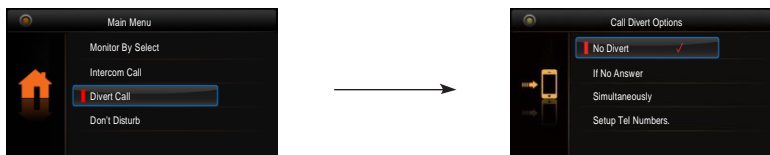

1. **Vypnout**----hovory z dveřní stanice nebudou přesměrovány
2. **Přesměrovat po 25 s**----Pokud monitor nezvedá volání z dveřní stanice, hovor bude po cca. 25-30 s přesměrován.
3. **Ihned přesměrovat**----Volání z dveřní stanice budou ihned přesměrovány na telefon, zároveň bude také vyzvánět bytový monitor. V případě zvednutí hovoru bytovým monitorem dojde k ukončení přesměrování na telefon.
4. **Nastavení tel.čísel.**----Úprava telefonních čísel pro přesměrování.

## 7. Funkce Nerušit

V hlavním menu zvolte funkci **Nerušit**. Naleznete zde výběr ze čtyř tichých režimů



## 8.Světlo

V hlavním menu zvolte pomocí šipek **↑↓** položku **Světlo** a potvrďte tlačítkem **menu**   
 Funkce dostupná pouze, pokud je v systému zapojen modul DPA-D2-RLC.

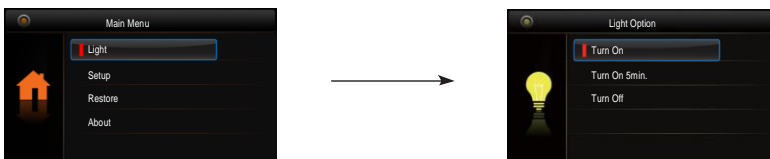

1. **Zapnout:** Zvolte pro aktivaci osvětlení, po 60 s dojde automaticky k deaktivaci.
2. **Zapnout na 5 min:** Zvolte pro aktivaci osvětlení, po 5 min dojde automaticky k deaktivaci.
3. **Vypnout:** Zvolte pro deaktivaci osvětlení.

## 9.Základní nastavení

V hlavním menu zvolte pomocí šipek **↑↓** položku **Nastavení** a potvrďte tlačítkem **menu** 

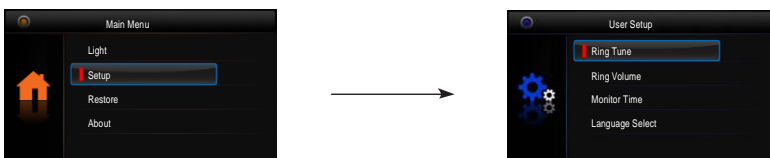

1. **Vyzváněcí melodie:** Volba vyzváněcí melodie při zvonění z dveřní stanice, interkomu nebo dveřního zvonku.
2. **Hlasitost:** Volba hlasitosti monitoru.
3. **Čas náhledu:** Volba doby, po které se přeruší náhled na kameru.
4. **Volba jazyka:** Volba jazykového prostředí.

## 10. Obnova do továrního nastavení

V hlavním menu zvolte pomocí šipek **↑↓** položku **Obnovit** a potvrďte tlačítkem **menu** a potvrďte tlačítkem **Menu** . Objeví se dotaz "Obnovit?"

Opětovným stiskem tlačítka **Menu** dojde k obnově nastavení.

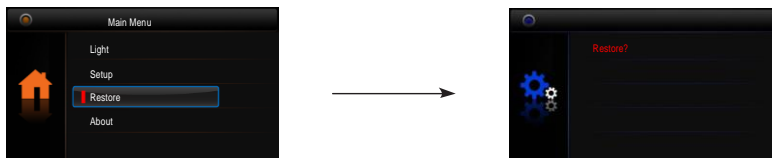

## 11. Pokročilé (instalační) nastavení

### 11.1 Vstup do instalačního rozhraní

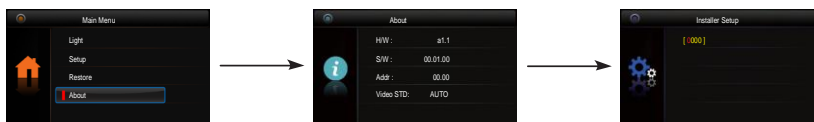

V hlavním menu zvolte pomocí šipek **↑↓** položku **O systému**. Potvrďte tlačítkem **Menu** .

Stiskněte tlačítko pro **Odemknutí**  na cca **3s**.

Pomocí šipek **↑↓** zadejte požadovanou hodnotu a tlačítkem **Menu**  potvrďte

### 11.2 Kódy pro instalační rozhraní

[8000]: Hlavní monitor

[8004]: Správce

[8006]: Obraz v podřízených monitorech

[8010]: Připojený zámek je typu NO

[8014]: Zobrazení menu zámků

[8021]~[8029]: Doba odemknutí zámků (poslední číslice = doba v sekundách)

[8001]~[8003]: Podřízený monitor 1-3

[8005]: Odebrání funkce správce

[8007]: Vypnutí obrazu v podříz. monitorech

[8011]: Připojený zámek je typu NC

[8015]: Skrytí menu zámků

V případě více monitorů pod jednou adresou (max. 4, typicky ve stejném bytě), nutno tyto odlišit režimem hlavní/podřízený.

### 11.3 Uživatelská adresa

- Bit-1 až Bit-5 slouží pro nastavení adresy (binární kód) z rozsahu 0 až 31.
- Je-li potřeba mít pod jednou adresou více monitorů (nejvýše 4), nutné rozlišit režim hlavní/podřízený viz předchozí strana.
- Bit-6 je zakončovací (impedanční), v poloze ON, nachází-li se monitor na konci vedení.

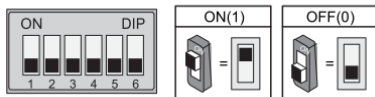

#### Bit-6

Stav	Popis	Stav	Popis
	Monitor není na konci vedení.		Monitor je na konci vedení.

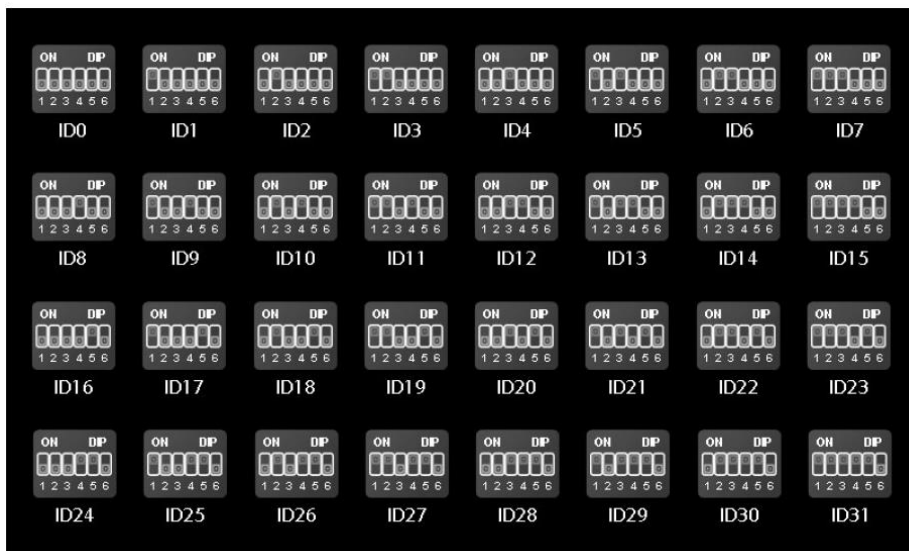



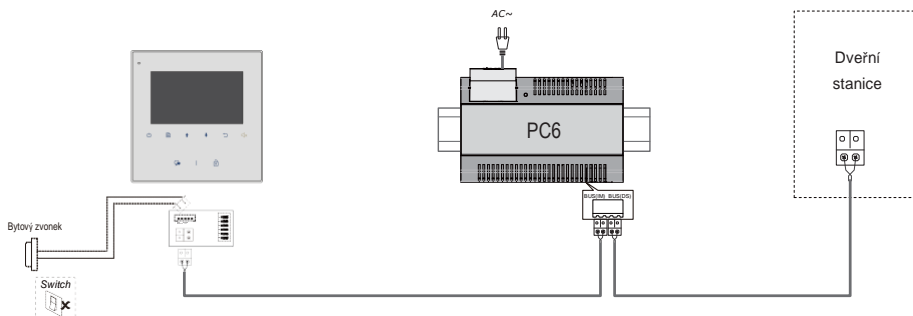

## 12. Základní zapojení





## 13. Úprava parametrů obrazu a hlasitosti

Během náhledu nebo komunikace stiskněte tlačítko **Menu** . Objeví se rozhraní pro úpravu parametrů obrazu a hlasitosti. Stejně tlačítko použijte pro volbu položky, kterou chcete změnit. Změnu provedete pomocí šipek  . Návrat tlačítkem **Zpět** 

Na výběr zde naleznete *Kontrast, Jas, Barva, Hlasitost*.



## 14. Specifikace

- |                       |                                |
|-----------------------|--------------------------------|
| • Napájecí zdroj:     | DC 20~28V                      |
| • Odběr:              | Pohotovost 0.17W; Aktivní 4.7W |
| • Displej:            | 4.3 palcový barevný TFT        |
| • Rozlišení displeje: | 380(R, G, B) x 272 pixelů      |
| • Video signál:       | 1Vp-p, 75Ω, CCIR standard      |
| • Vedení:             | 2-vodičové, bez polarity       |
| • Čas náhledu:        | 40 s                           |
| • Čas komunikace:     | 90 s                           |
| • Rozměry:            | 137(v)×137(š)×17(h)mm          |